

产品详细参数

型号		BEF300H	BEF500H
输出	额定功率	300W	500W
	峰值功率	600W	1000W
	交流电压	230V	
	频率	50Hz	
	波形	修正正弦波	修正正弦波
输入	电池电压	12V	12V
	电压范围	10V-15.5V	10V-15.5V
	直流电流	30A	50A
	空载损耗	0.2A	0.25A
	关机模式静态电流	20mA	
	最高效率	89%	
	电池类型	铅酸电池 / 锂电池	
电池输入保护	保险丝	40A*1	40A*2
	电池低压保护	10V	10V
	电池高压保护	15.5V	15.5V
	电池反接保护	有	有
输出保护	过温度	LCD 显示屏显示高温保护, 关闭逆变输出, 温度降低自动恢复逆变输出	
	输出短路	LCD 显示屏显示短路保护, 去掉短路重启逆变器恢复输出	
	过负载	350W	550W
		LCD 显示屏显示过载保护, 重启逆变器恢复输出	
5V	输出电压	5V	
	输出电流	2.1A	
快充	输出电压	5V/9V/12V	
	输出电流	2.1A	
环境	工作温度	0-40°C	
	工作湿度	20-90%RH	
	储存温度、湿度	-30°C~+70°C, 10-95%RH	
其它	净重	800g	910g
	尺寸(L*W*H)	190*101*82mm	230*101*82mm
装箱清单	 主机一台  汽车点烟器线一根  电瓶夹子线一对		

安全注意事项 (必须阅读并切记这些安全注意事项)

为避免给您及他人造成伤害, 这里我们列出了以下安全注意事项, 请务必遵守, 各种标志的含义请参见说明。

警告 请仔细阅读, 以下所标示内容可能造成人身伤害。



易燃气体
 ●连接电池时会产生火花, 连接前要确保没有易燃气体。
 ●蓄电池在充电、放电时会产生易燃气体, 要通风良好, 不要放在会积聚易燃其他的地方



禁止跟市电并联
 输出不能跟市电并联, 会损坏逆变器, 有引起触电的危险。



禁止未成年人使用
 不能给未成年人使用, 逆变器输出有高压, 可能导致触电危险。



禁止拆装
 切勿擅自拆开或改装本逆变器。擅自拆开或改装逆变器可能会导致故障、火灾或触电等安全事故。



禁止棒状物接触
 请勿在逆变器开口或插孔处放置棒状物或其它金属物品。这样可能会触及内部零件而造成触电及逆变器损坏。



湿手请勿接触
 请勿用湿手接触机身及插头, 这样可能会导致触电及人身安全



远离火焰及高温区域
 在火焰及高温区域运行时可导致逆变器及电池发生火灾及爆炸。



禁止摔撞
 摔撞逆变器会影起损坏及其它安全隐患。



医疗设备禁用
 本逆变器未经测试, 不可用于医疗设备



请接地线
 为了用电安全, 请接地线否则可能导致安全事故。



防潮防水
 请注意防潮防水, 逆变器因潮湿或进水可能会导致短路、火灾及触电事故。



请完全插入
 请把负载设备插头完全插入逆变器电源插座, 插头如未能完全插入, 可能会导致触电和过热, 甚至造成火灾事故。切勿使用已损坏的插头、电源插座、电源线。

产品特性

- 时尚外观设计, 可视化的状态液晶显示面板, 让您随时了解逆变器的工作状态;
- 逆变器设有完善的保护电路, 提供高温保护, 过压保护, 低压保护, 短路保护、过载保护等功能, 防止损坏您的逆变器;
- 先进的电路设计、转换效率高、接口丰富、输出电压稳定;
- 逆变器采用金属外壳, 配有智能风扇, 设计合理, 具有良好的散热特性;
- 逆变器具有先进的抗干扰技术, 功能齐全的保护电路和软启动电路, 方便的操作模式。
- 软启动电路具有在启动时逐步提升输出电压, 以消除冷启动失败, 同时具有输出电压瞬间下降和快速恢复功能, 减少负载开机瞬间超载。

BELTTT® 贝尔特

逆变器 • 太阳能发电设备

BEF300H / BEF500H 逆变器使用说明书

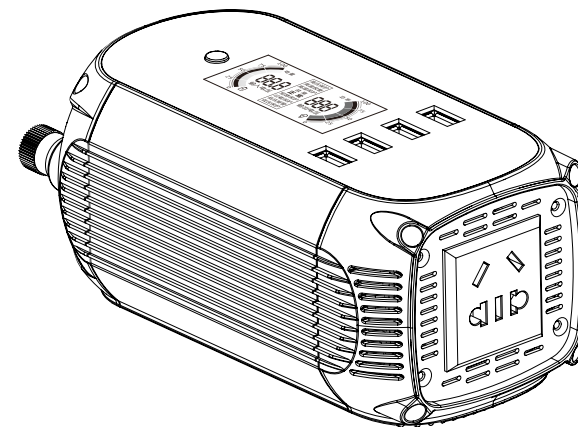

为了确保可靠的为您提供服务, 逆变器必须安装、使用得当。在安装和使用之前, 请阅读安装和操作说明。请特别注意本手册的警告和警告说明, 对某些可能会导致逆变器损坏的使用条件和做法谨慎的声明提醒。对某些使用条件和做法可能会造成人身伤害的, 作明确的警告声明。使用逆变器之前请阅读所有提示

请仔细阅读本使用说明书, 以方便做到正确使用。特别是在使用前, 请谨记阅读“安全注意事项”的细节, 以确保安全使用。在阅读使用说明书后, 请连同保修证妥善保管, 以留作日后参考之用。

此逆变器适用于各类家用电器、照明用电、IT电子类产品、办公设备、车载电器、户外应急供电等。感性负载、用电设备功率超出逆变器输出功率的及某些启动电流大的用电设备可能无法驱动。

BEF300H / BEF500H逆变器外观示意图

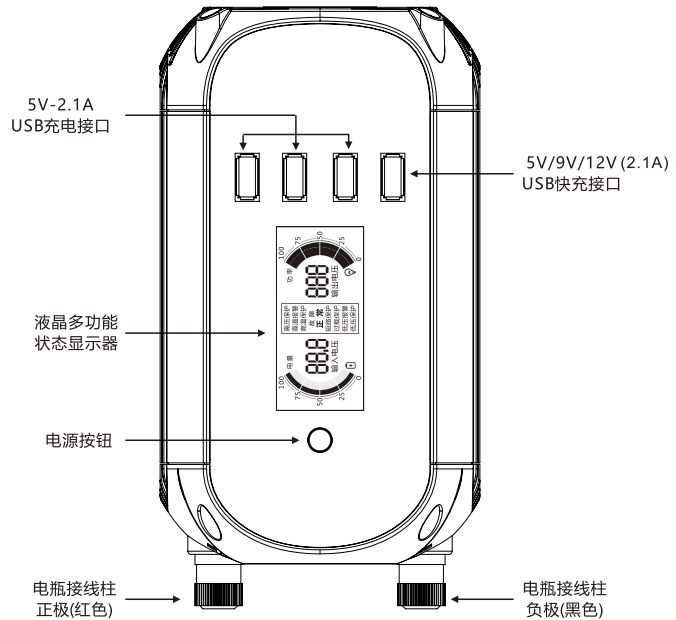

注：不同型号外观或有差异，请以实物为准。

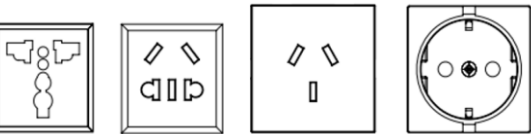
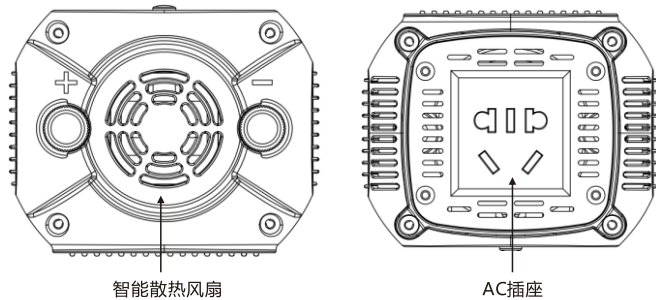

注：AC插座根据不同国家及地区或有不同，请以实物为准。

逆变器保险更换示意

装配说明：

1. 将套环装在点烟器壳体上；
2. 把保险放进壳体内；
3. 装上正极接头；
4. 将螺母套进正极接头，旋紧即可。

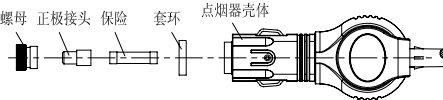

如果逆变器插上点烟器插座，没有反应，有可能是点烟器头内的保险熔断，请检查点烟器保险。更换方法如上。

安装连接步骤：

电瓶连接示意

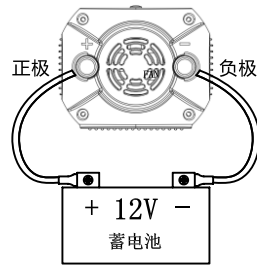

连接步骤：

1. 用黑色直流电缆将蓄电池负极与逆变器黑色接线柱连接好。
2. 用红色直流电缆将蓄电池正极与逆变器红色接线柱连接好。
3. 将用电设备的电源插头插在逆变器的输出插座上。
4. 打开逆变器的电源开关即可使用。

拆卸步骤：

1. 首先拔除负载的电压插头；
2. 关闭逆变器的开关；
3. 拆除红色直流电缆；
4. 拆除黑色直流电缆

应用负载连接示意

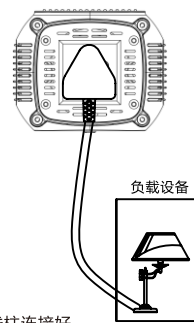

1. 一个交流负载的功率为100W，则电源必须提供的电流为 $100/10=10A$ 。在需要较大的电流时，可以用几个电池并联来使用。最重要的是要确保有足够截面积的连接电缆。本手册不能列举所有的电池组合类型。电池的充电和配置属于另外的专业范畴。
2. 在安装连接电缆时使用合适的电缆，如220V输出电缆过长或者导线的截面积过小时，会在电缆上产生大量的功率损耗，在负载端表现为功率小、电压低。
3. 电池与逆变器的连接电缆不规范，电缆过长，截面积过小、连接部位接触不良，会造成大量的功率损耗。表现为输出功率不足、电池电压过低、工作时间短、甚至开机就报警不工作。同时电缆应具备防水性能、绝缘强度须满足使用环境的要求。

安装使用方法



注意

1. 接线图只作基本参考，请联系专业的技术人员进行实际的安装。逆变器可以使用一个或多个电池。最好使用100AH或者容量更大的电池。
2. 由于进行这些操作时可能需要连接电池，连接之前确认周围没有易燃气体。用逆变器自带的电缆（不包括大功率模式电缆），把逆变器和电池连接好，红色电缆连接到逆变器输入端的红色接线柱和电池的正极，黑色电缆连接到逆变器输入端的黑色接线柱和电池的负极。请确保所有连接线的稳固、可靠。连接不当可能会造成电缆过热、接线柱、线耳损坏。同时会缩短电池的供电时间。
3. 逆变器必须连接标称电压相同的电池，12V逆变器的电力来源可以是一个12V的电池，或者几个12V电池并联用来增加电池的供电时间。
4. 在插上您的所有用电设备接插之前，要确保所有设备都是关闭的。打开逆变器电源开关，自检通过后逆变器液晶显示屏显示“正常”后即可接入应用负载，如果您的设备不超载，现在就可以正常工作了。如果逆变器出现报警声或逆变器进入保护状态，逆变器的多功能液晶显示屏会有相对应的提示。请在逆变转为正常后再使用。

逆变器显示屏功能简介

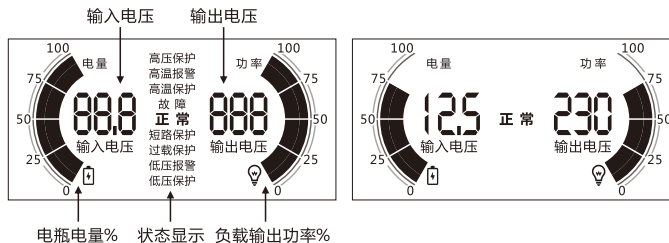

注意

1. 检测到报警警告时，蜂鸣器报警5次，然后关10秒，然后蜂鸣器再报警5次，再关10秒，周而复始，1分钟后蜂鸣器将不在报警，LCD屏依然显示报警信息。
2. 检测到保护警告时，蜂鸣器报警30秒，显示屏出现保护信息，30秒后机器自动关机。

性能介绍

逆变器是将直流电（蓄电池、太阳能电池、风力发电机等）转换成交流电的一种电源设备。由于本逆变器使用高频电源转换技术，用铁氧体变压器代替老式笨重的矽钢变压器。这就是为什么本公司的逆变器比其他类似额定功率的逆变器重量更轻，体积小的原因。逆变器工作在逆变模式时，输出的波形为修正正弦波。它是一种具有波形特征跟正弦波形状似的实用波。这种波形最适合线性负载和使用开关电源的电子设备，如灯泡、电饭煲、节能灯等。也适用于感性负载，如变压器、电动机等。

逆变器输出是修正正弦波。它的输出校准是在RMS电压下校准的，如果使用平均值的电压表测量，可能会出现输出电压低的现象。为了测量准确，请使用能够测量RMS值的电压表。

修正正弦波波形

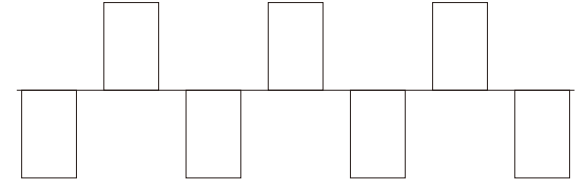

使用环境

为了取得最佳的使用效果，请将逆变器摆放在表面平整的地方，如地面、汽车地板、或者其他固体表面。让逆变器电源线可以轻松的固定就好。工作地点应满足以下标准：

1. 不要让逆变器接触到水或者其他液体，保证逆变器远离潮湿或水。
2. 工作环境温度在0°C（不结露）至40°C。不要把逆变器放在供暖通风口或者其他发热设备旁。尽可能保持逆变器不被阳光直射。
3. 保持逆变器周围没有物体阻挡，可以确保空气自由流通。逆变器工作时，不要在逆变器上放东西，逆变器的风扇是用来帮助散热的。
4. 不要在易燃材料附近或者可以聚集易燃气体的地方使用逆变器。
5. 电池必须提供足够负载运行的电流和电压。电池应是一个充满电的、好的电池。想粗略估计一个负载所需要的电流，可以用负载的功率除以10来估算。

额定电流与实际使用设备

大多数电动工具，家用电器和影音设备的标称电流或功率、在逆变器的标称的功率范围内或者小很多，但在启动他们时会出现过载保护的现象。逆变器最容易驱动电阻性负载，最难启动容性负载。因为电阻性负载是线性负载，可以满载工作。如电炉、电饭煲、液晶电视等设备。

一些影音设备与电动工具要比电阻性负载更大等级的功率才能正常工作，异步电动机、CRT的电视机、压缩机、水泵等。启动时需要2至6倍的工作电流。能否运行特定的负载，以用户使用电器设备为准。



注意

连续频繁的开启、关闭逆变器可能会造成损坏。非专业技术人员，不要打开逆变器外壳

常见问题

电动工具及微波炉不能启动

仔细阅读每个大功率工具上的信息，准确地确定工具输入功率。输出功率是否足够运行工具和微波炉，请记住电动工具可能需要2至6倍的功率要求。

电视干扰

该逆变器对电视信号的干扰很小的。然而，在某些情况下，一些干扰仍然可见，特别是电视信号比较弱时。

请尝试按下列办法处理：

1. 尽可能让逆变器远离电视机天线或者加长电视天线电缆；
2. 调整逆变器的摆放方向。
3. 确保天线提供给电视机的信号强度足够强，使用屏蔽效果好的优质天线电缆。
4. 当您看电视时，不运行高功率电器设备或工具。
5. 部分老式电视机出现的干扰没有办法完全消失。



注意

正常情况下保险丝不会烧坏，除非严重的电路故障。当逆变器发生故障时，请不要尝试自己维修，请联系专业的技术人员处理，机内有高压会有触电危险。